

Návod na použití

e
*easydoor*TM

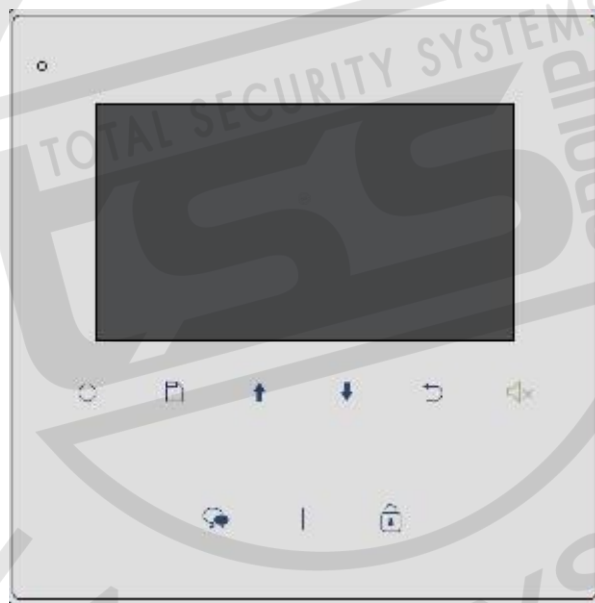

Video monitor

VM 43

1 Popis a technická špecifikácia

Farebný monitor so 4,3" displejom pre dvojvodičový systém, komunikáciu, monitoring volajúceho, interkomové volanie medzi účastníkmi (max. 32 staníc) a monitory v rámci bytu (max. 4 stanice /byt), odomykanie zámku dverí, montáž na povrch.

Napájanie: po zbernici (napájanie celého systému separátorom napájania SP18 do zbernice)

Odber: pohotovostný režim- 0,17W ; pracovný režim- 4,7W

Displej: farebný 4,3" TFT LCD

Rozlíšenie displeja: 380x272

Rozmery: 137x137x17 mm

Zapojenie: 2-vodičové, nepolarizované

Spôsob montáže: povrchová montáž

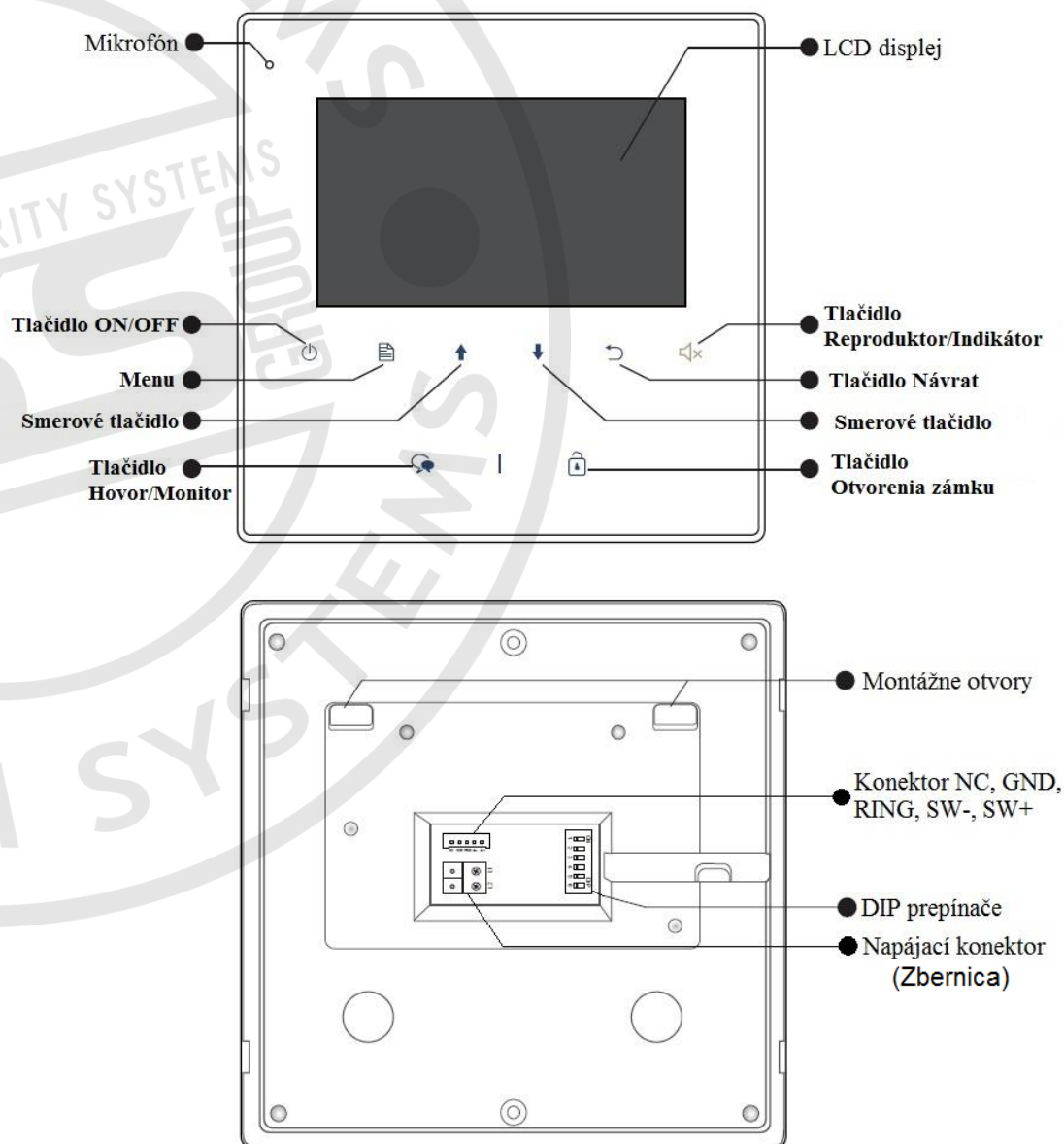

2 Montáž

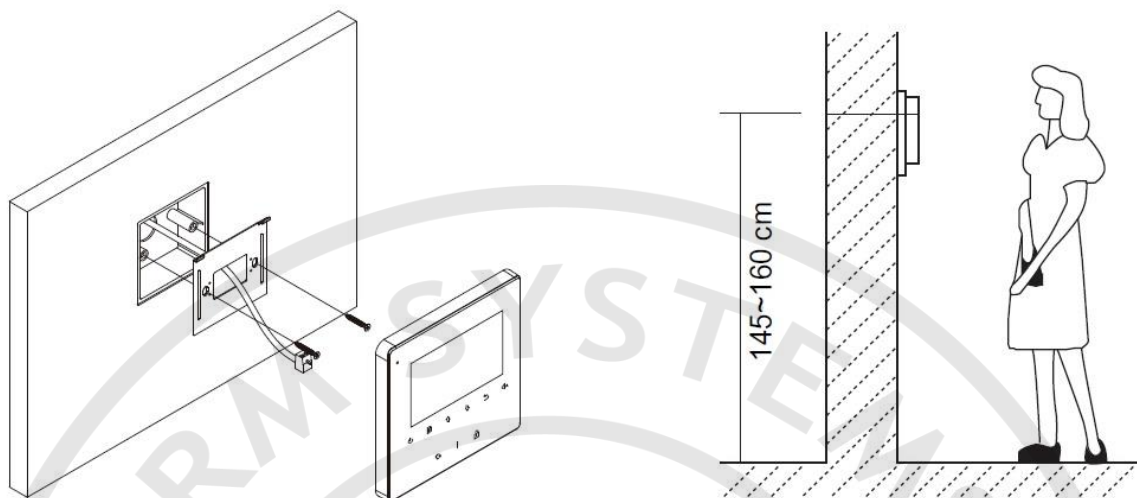









1. Zvoľte miesto na montáž monitoru s ohľadom na existujúcu kabeláž. Monitor nemontujte na miesta, kde je vystavený silným poveternostným podmienkam, vode, prachu, priamemu pôsobeniu slnečného svetla a teplotám mimo stanovených v technickej špecifikácii. Prístroj nevystavujte silným vibráciám.
2. Na toto zvolené miesto priložte kovový rámček a označte si miesta na uchytenie do steny. Vyvrtajte diery, vložte hmoždinky, priložte rámček a priskrutkujte ho k stene. Nezabudnite na prevlečenie kabeláže vnútrom rámčeka.
3. Pripojte kabeláž do monitoru na zadnej strane pomocou 2-pin konektoru.
4. Nasuňte monitor na kovový rámček.
5. Po pripojení všetkých monitorov v systéme zapojte napájanie systému. Neprípájajte napájanie skôr, ako budú pripojené monitory do systému, aby nedošlo k poškodeniu zariadení.

3 Hlavné menu

Po stlačení tlačidla **Menu** sa zobrazí nasledujúce menu.







3.1 Vzdialené ovládanie dverí

1. Stlačením tlačidla na vonkajšej jednotke, začne monitor zvonit' a na obrazovke sa zobrazí obraz príslušnej dvernej jednotky.
2. Stlačením tlačidla na monitore **Hovor/Monitor**  zahájite komunikáciu. Hovor môže trvať maximálne 90 sekúnd.
3. Pre otvorenie dverí počas hovoru, stlačte tlačidlo **Otvorenia zámku** .
4. Pre ukončenie hovoru stlačte tlačidlo **Hovor/Monitor**  alebo tlačidlo **ON/OFF** .
5. Pokiaľ je monitor v pohotovostnom režime, stlačením tlačidla **Hovor/Monitor**  sa zobrazí obraz hlavnej dvernej jednotky. Pri zapojení viacerých dverných jednotiek alebo kamier môžete monitorovať Vami vybranú vonkajšiu jednotku alebo kameru, stlačením tlačidla **Menu** , zvolíte položku **Výber monitoru** (viď obr. nižšie) a po otvorení smerovými tlačidlami   zvolíte príslušnú dvernú jednotku alebo kameru.









3.2 Nastavenie obrazovky a hlasitosti

Počas hovoru alebo monitorovania, stlačte tlačidlo **Menu** . Po zobrazení ponuky nastavenia smerovými tlačidlami   môžete nastaviť požadovanú úroveň nastavenia. Opätovným stlačením **Menu**  si prepínate medzi jednotlivými možnosťami nastavení, ako napríklad: kontrast, jas, farba a hlasitosť. Ponuku nastavenia môžete zrušiť tlačidlom **Návrat** .



3.3 Funkcie interkomu





Pre zvolenie danej funkcie interkomu stlačte **Menu**  a smerovými tlačidlami   zvolíte **Interkom** opätovným stlačením tlačidla **Menu** . Následne sa Vám zobrazia 3 možnosti:

1. **Menný zoznam**- po zvolení tejto položky si môžete smerovými tlačidlami   zvoliť meno/číslo, na ktoré chcete volať a potvrdíte tlačidlom **Menu**  (viď obr. nižšie).



2. **Volat' strážcu**- ktorýkoľvek monitor môže byť určený ako strážca. Po zvolení možnosti **Volat' strážcu** vytočíte monitor určený ako stráž. Nastavenie strážcu môžete využiť aj ako skratku pre najčastejšie volaného účastníka.
3. **Vnútorne volanie**- v prípade, že je v rámci jedného používateľa nainštalovaných viac monitorov, zvolíte položku **Vnútorne volanie**. Všetky monitory budú zvonit' súčasne, pokiaľ nebude prijatý hovor na konkrétnom monitore. Ostatné monitory sa následne automaticky vypnú.



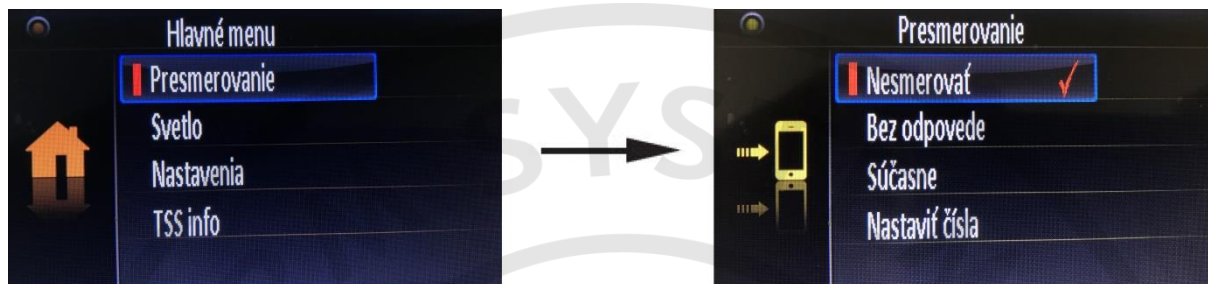

3.3 Funkcie presmerovania hovoru

Pre nastavenie presmerovania stlačte **Menu**  a smerovými tlačidlami   zvolíte funkciu **Presmerovanie** a potvrdíte opätovným stlačením **Menu** . Následne sa Vám zobrazia 4 možnosti:

1. **Nesmerovať**- volania z vonkajšej stanice nebudú presmerované.
2. **Bez odpovede**- presmeruje hovory z dvernej jednotky, ak neodpovedáte 30 sekúnd.
3. **Súčasne**- okamžite presmeruje hovory z dvernej jednotky na Váš telefón.
4. **Nastaviť čísla**- editovanie čísel presmerovania.



3.4 Funkcia nerušiť



Stlačením **Menu**  sa smerovými tlačidlami   dostanete na položku **Nerušiť**. Vyvolať funkciu **Nerušiť** môžete taktiež podržaním tlačidla **Reproduktor/Indikátor** . Funkciu nerušiť môžete aktivovať v prípade, že nechcete byť rušený a to v štyroch rôznych režimoch (kľudový stav, hodinový, 8 hodinový a permanentný režim).



3.5 Schodiskové svetlo

Táto funkcia vyžaduje externý modul a nie je podporovaná.

3.6 Nastavenia

Stlačením **Menu**  a pomocou smerových tlačidiel   zvolíte funkciu nastavenia. V nastaveniach môžete zmeniť:

Zvonenie



Hlasitosť

Čas monitoru

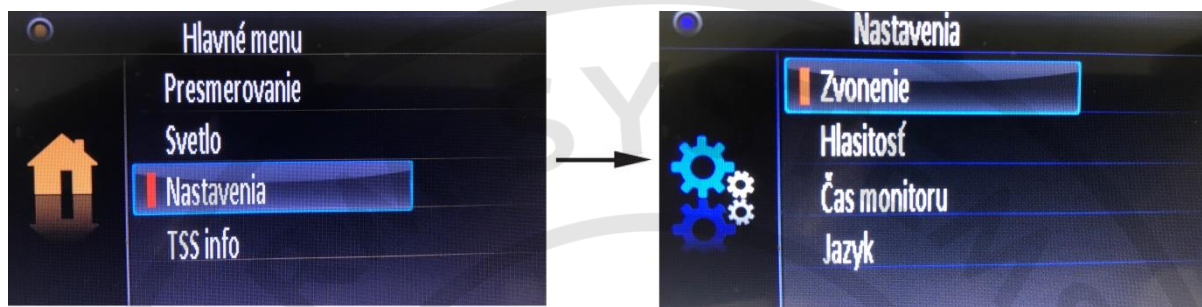



Jazyk



4 Obnovenie predvolených nastavení

V hlavnom menu vyberte položku **TSS info** a potvrdte tlačidlom **Menu** . Po potvrdení, opätovne stlačte tlačidlo **Menu**  pre obnovenie, ktoré potvrdíte znova tlačidlom **Menu** .

5 Nastavenie monitoru v režime správca

V hlavnom menu vyberte položku **TSS info** a potvrdte tlačidlom **Menu** . Následne podržte tlačidlo **Otvorenia zámku**  aspoň 3 sekundy pre otvorenie správcovského režimu. V správcovskom režime zadávate systémové kódy pomocou smerových tlačidiel   a potvrdzujete tlačidlom **Menu** .

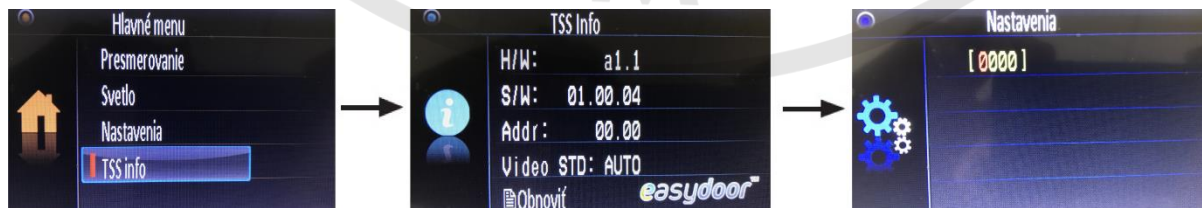

5.1 Systémové kódy v režime správca

[8000]: zvolíte pre nastavenie monitoru ako Master

[8001]-[8003]: nastavenie monitorov ako Slave 1-3

[8004]: nastavenie daného monitoru ako **stráž**

[8005]: vypnutie funkcie **stráž**

[8006]: **Monitor panel ON**- zvolením tohto kódu nastavíte Master monitor a zvolený Slave monitor (8001 až 8003), aby zobrazoval prenos prijímaného hovoru súčasne na všetkých nastavených monitoroch.

[8007]: **Monitor panel OFF**- vypína predchádzajúcu funkciu tak, že Master a Slave monitory budú zvonit' súčasne, avšak obraz sa zobrazuje iba na monitore, ktorý je nastavený ako Master.

5.2 Nastavenie parametra odomykania





[8010]: parameter odomykania je v režime **ON**. Táto hodnota je prednastavená.

[8011]: parameter odomykania je v režime **OFF**.

Čas odomykania môžete nastaviť od 1 sekundy až do 9 sekúnd a to zmenou kódu; [8021]- 1s, [8022]- 2s ...[8029]- 9s.

5.3 Nastavenie používania dvoch zámkov

[8014]: zadaním tohto parametra povolíte funkciu používania dvoch zámkov nezávisle od seba.

Po prijatí hovoru alebo pri monitoringu stlačením tlačidla **Otvorenia zámku**  zobrazíte dve ikony zámkov ( 1,  2) a pomocou navigačných tlačidiel   vyberte zámok, ktorý chcete otvoriť.

[8015]: zadaním tohto parametra nastavíte funkciu používania iba jedného zámku.

6 DIP nastavenia a adresovanie

DIP switch obsahuje 6 prepínačov. Na nastavenie adresy (1-32) sa používa prvých 5 prepínačov (bitov), čo je celkom 32 adres. DIP switch 6 nastavte do polohy ON len na poslednom, ukončovacom monitore.

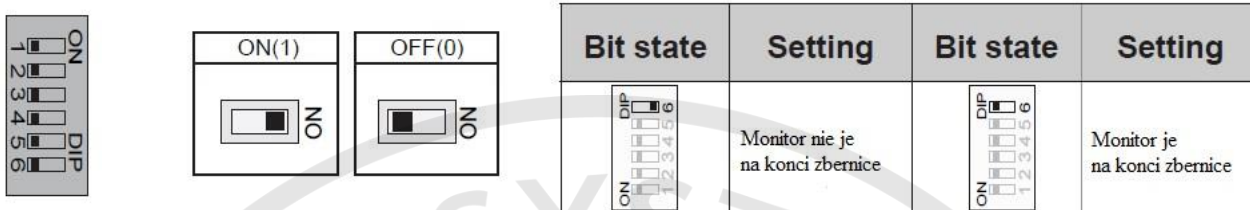

Adresovanie:

Bit state	User Code	Bit state	User Code	Bit state	User Code
	Code=1		Code=12		Code=23
	Code=2		Code=13		Code=24
	Code=3		Code=14		Code=25
	Code=4		Code=15		Code=26
	Code=5		Code=16		Code=27
	Code=6		Code=17		Code=28
	Code=7		Code=18		Code=29
	Code=8		Code=19		Code=30
	Code=9		Code=20		Code=31
	Code=10		Code=21		Code=32
	Code=11		Code=22		

7 Bezpečnosť pri používaní zariadenia

1. Prístroje je určený do vnútorných a suchých priestorov.
2. Pri inštalácii a používaní sa riaďte pokynmi tejto príručky.
3. Nepoužívajte monitor v blízkosti tečúcej vody, vlhkej podlahy, bazénu a pod.
4. Prístroj nezakrývajte, aby nedošlo k prehriatiu prístroja. Nemontujte ho v blízkosti tepelných zdrojov
5. Dbajte na bezpečnosť pri práci s pripojovacím káblom. Pri manuálnom poškodení kabeláže môže dôjsť k smrteľnému úrazu elektrickým šokom.
6. Neukladajte zariadenie na nestabilné plochy.
7. Nikdy nezasúvajte predmety dovnútra prístroja. Hrozí tým riziko poškodenia prístroja.
8. Nepokúšajte sa výrobok sami opravovať. Opravu prenechajte na autorizovaný servis.